

Zigmund & Shtain

техника со вкусом



Встроенная
электрическая духовка

E 171 B/W

Руководство пользователя



Пожалуйста, внимательно прочитайте это руководство перед использованием духового шкафа и сохраните его для дальнейшего использования.

EAC

БЛАГОДАРНОСТИ

Благодарим Вас за покупку нашего устройства. Мы надеемся, что в процессе эксплуатации Вам понравится множество его функций и преимуществ. Перед использованием этого устройства внимательно изучите руководство пользователя. Сохраните данное руководство в надежном месте для использования в будущем. Убедитесь, что другие люди, использующие устройство, также ознакомлены с руководством.

ПАРАМЕТРЫ УСТРОЙСТВА

Модель	E 171 В/W
Источник питания	220-240 В, 50-60 Гц
Электрическая мощность	3000Вт
Мощность лампы	25Вт
Объём	70л
Потребление электроэнергии 	0,99 кВт·ч/цикл
Потребление электроэнергии 	0,79 кВт·ч/цикл
Индекс энергоэффективности	A

ПРЕДОСТЕРЕЖЕНИЯ

- При первом включении духовки может появиться неприятный запах, связанный с клеем, используемым для внутренних изолирующих панелей. Пожалуйста, запустите новую пустую духовку в режиме обычного приготовления (250°C, 90 минут), чтобы очистить камеру от масляных примесей.
- Если при первом использовании появится небольшой дым и неприятный запах, то это совершенно нормально. Если это произошло, то нужно подождать, пока запах исчезнет, прежде чем ставить еду в духовку.
- Пожалуйста, используйте духовку в открытой среде.
- Духовка и её доступные части во время использования нагреваются. Соблюдайте осторожность и не прикасайтесь к нагревательным элементам. Детей младше 8 лет следует держать подальше от данного устройства, если только они не находятся под присмотром.
- Если на поверхности духовки есть трещины, то выключите её, чтобы избежать поражения электрическим током.
- Это устройство могут использовать дети в возрасте от 8 лет и старше, а также лица с ограниченными физическими, сенсорными или умственными способностями или с недостатком опыта и знаний, если они находятся под присмотром или проинструктированы относительно безопасного использования устройства и понимают связанные с этим опасности. Дети не должны играть с данным устройством. Чистка и обслуживание устройства не должны производиться детьми без присмотра.
- Во время использования духовка сильно нагревается. Следует соблюдать осторожность и не прикасаться к нагревательным элементам внутри неё.

- Не позволяйте детям приближаться к работающей духовке, особенно когда включен гриль.
- Прежде чем заменять лампу в духовке, убедитесь, что устройство выключено, чтобы избежать поражения электрическим током.
- Средства отключения устройства должны быть встроены в стационарную проводку в соответствии со спецификациями на неё.
- За детьми следует следить, чтобы они не играли с духовкой.
- Это устройство не предназначено для использования лицами (включая детей) с ограниченными физическими, сенсорными или умственными способностями, а также с недостатком опыта и знаний, за исключением случаев, когда они находятся под присмотром или проинструктированы относительно использования устройства лицом, ответственным за их безопасность.
- Доступные части духовки могут нагреваться во время использования. Маленьких детей следует держать подальше.
- В стационарную проводку должны быть включены средства отключения всех полюсов в соответствии с правилами электромонтажа.
- Если шнур питания поврежден, во избежание опасности он должен быть заменен производителем, его сервисным агентом или лицом с аналогичной квалификацией.
- Не используйте жесткие абразивные чистящие средства или острые металлические скребки для чистки стекла дверцы духовки, поскольку они могут поцарапать поверхность, что может привести к расколу стекла.
- Используйте только тот датчик температуры, который рекомендован для этой духовки.
- Нельзя использовать пароочиститель для данного устройства.

- Устройство не предназначено для управления с помощью внешнего таймера или отдельной системы дистанционного управления.
- Устройство нельзя устанавливать за декоративной дверцей во избежание перегрева.

СОВЕТЫ ПО БЕЗОПАСНОСТИ

- Не используйте духовку, если у вас нет одежды на ногах. Не прикасайтесь к духовке мокрыми или влажными руками или ногами.
- Для духовки: дверцу духовки не следует часто открывать во время приготовления.
- Устройство должно быть установлено и введено в эксплуатацию авторизованным техническим специалистом. Производитель не несет ответственности за любой ущерб, который может быть вызван неправильным размещением или установкой неуполномоченным персоналом.
- Не оставляйте ничего на выдвигаемых элементах (когда они не внутри устройства) или открытой дверце духовки, иначе вы можете разбалансировать устройство или сломать дверцу.
- Некоторые части устройства могут сохранять тепло в течение длительного времени; необходимо дождаться, пока они остынут, прежде чем прикасаться.
- Если вы не будете использовать устройство в течение длительного времени, рекомендуется отключить его от сети.

УСТАНОВКА ДУХОВКИ В КУХОННЫЙ ГАРНИТУР

Установите духовку в отведенное место в кухонном гарнитуре; её можно установить под рабочей поверхностью или в вертикальном шкафу. Закрепите духовку на месте, прикрутив ее с помощью двух крепежных отверстий в раме.

Чтобы найти крепежные отверстия, откройте дверцу духовки и загляните внутрь. Чтобы обеспечить достаточную вентиляцию, при установке духовки соблюдайте размеры и расстояния.

ВАЖНО

Чтобы духовка работала правильно, кухонный гарнитур должен быть подходящих размеров и типа.

Панели кухонного гарнитура, находящиеся рядом с духовкой, должны быть изготовлены из термостойкого материала. Убедитесь, что клей в элементах, изготовленных из шпона, выдерживает температуру не менее 120°C. Пластмассы или клеи, которые не выдерживают таких температур, плавятся и деформируют устройство. После установки печи внутри гарнитура электрические части должны быть полностью изолированы. Это законное требование по безопасности. Все защитные элементы должны быть прочно закреплены на своих местах, чтобы их невозможно было снять без использования специальных инструментов.

Снимите заднюю часть кухонного гарнитура, чтобы обеспечить достаточную циркуляцию воздуха вокруг духовки. Варочная панель должна иметь задний зазор не менее 45 мм.



ДЕКЛАРАЦИЯ О СООТВЕТСТВИИ

Распаковав духовку, убедитесь, что она не повреждена. Если у вас есть какие-либо сомнения, не используйте устройство, а обратитесь к квалифицированному специалисту. Храните упаковочные материалы, такие как пластиковые пакеты, пенопласт или гвозди, в недоступном для детей месте, поскольку они опасны для детей.

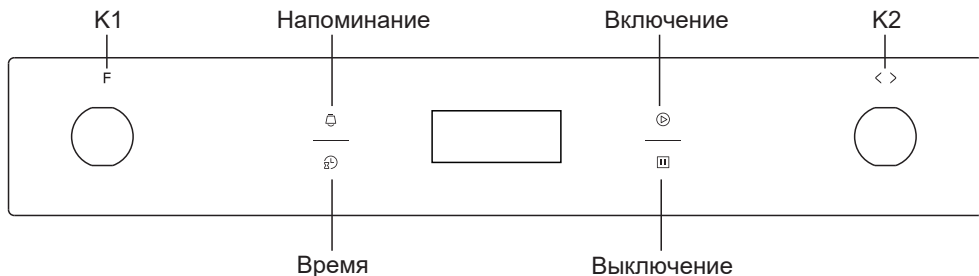
ОПИСАНИЕ УСТРОЙСТВА





Символ	Описание функции
	Лампа духовки: позволяет наблюдать за процессом приготовления, не открывая дверцу. Лампа духовки активна для всех функций приготовления, кроме функции ECO.
	Размораживание: циркуляция воздуха комнатной температуры позволяет быстрее разморозить замороженные продукты (без использования тепла). Это щадящий, но быстрый способ ускорить время размораживания и оттаивания готовых блюд, продуктов с кремовой начинкой и т. д.
	Нижний нагреватель: элемент в нижней части духовки обеспечивает подвод тепла. В основном его используют для поддержания тепла. Температуру можно установить в диапазоне 60-120°C. По умолчанию температура составляет 60°C.
	Стандартное приготовление: верхний и нижний нагреватели работают вместе, обеспечивая стандартное приготовление. Температуру можно установить в диапазоне 50-250°C. Температура по умолчанию составляет 220°C.
	Стандартное с вентилятором: комбинация вентилятора и обоих нагревательных элементов обеспечивает более равномерное проникновение тепла, экономя до 30-40% энергии. Блюда слегка подрумяниваются снаружи и остаются сочными внутри. Примечание. Эта функция подходит для приготовления на гриле или запекания больших кусков мяса при более высокой температуре. Температуру можно установить в диапазоне 50-250°C. Температура по умолчанию составляет 220°C.
	Гриль: нагревательный элемент гриля включается и выключается для поддержания температуры. Температуру можно установить в диапазоне 150-240°C. Температура по умолчанию составляет 210°C.
	Двойной гриль: работают внутренний нагревательный элемент гриля и верхний обычный нагревательный элемент. Температуру можно установить в диапазоне 150-240°C. Температура по умолчанию составляет 210°C.

	<p>Двойной гриль с вентилятором: внутренний нагревательный элемент гриля и верхний обычный нагревательный элемент работают с вентилятором. Температуру можно установить в диапазоне 150–240°C. Температура по умолчанию составляет 210°C.</p>
	<p>Конвекция: нагревательный элемент вокруг вентилятора обеспечивает дополнительный источник тепла для приготовления пищи в режиме конвекции. В режиме конвекции вентилятор автоматически включается, чтобы улучшить циркуляцию воздуха внутри духовки и обеспечить равномерный нагрев для приготовления пищи. Температуру можно установить в диапазоне 50-240°C. Температура по умолчанию составляет 180°C.</p>
	<p>Для энергосберегающего приготовления пищи. Выбранные ингредиенты готовятся в щадящем режиме, тепло поступает сверху и снизу.</p>

ИНСТРУКЦИЯ ПО ЭКСПЛУАТАЦИИ



1. Настройка часов

После подключения устройства к питанию на дисплее появятся символы «0:00».







- 1) Нажмите «», цифры часов начнут мигать.
- 2) Поверните «K2», чтобы отрегулировать цифры часов (время должно находиться в пределах 0–23).
- 3) Нажмите «», минуты начнут мигать.
- 4) Поверните «K2», чтобы отрегулировать настройку минут (время должно находиться в пределах 0–59).
- 5) Нажмите «» для завершения настройки часов. Начнет мигать «:», и установленное время высветится на дисплее.

Примечание: часы указываются в 24-часовом формате. Если после включения питания не настроить время, то часы будут показывать «0:00».

2. Настройка функции приготовления

- 1) Поверните «K1», чтобы выбрать нужную функцию приготовления. Загорится соответствующий символ.
- 2) Поверните «K2», чтобы отрегулировать температуру.
- 3) Нажмите «» для подтверждения начала приготовления.
- 4) Если шаг 2 проигнорирован, нажмите «» для подтверждения начала приготовления, время приготовления по умолчанию составляет 9 часов, температура по умолчанию будет отображаться на светодиодном дисплее.

Примечание:





- 1) Величина шагов для регулировки времени следующая: 0--0:30 мин: шаг 1 минута, 0:30--9:00 час: шаг 5 минут.
- 2) Шаг регулировки температуры составляет 5°C, при использовании функций «», «» регулировать температуру нельзя.
- 3) Поверните «K1», чтобы отрегулировать время приготовления после начала готовки. Затем нажмите «» для подтверждения. Если «» не нажать в течение 3 секунд, духовка вернется к предыдущему времени и продолжит приготовление.
- 4) Поверните «K2», чтобы отрегулировать температуру перед началом приготовления. Загорится соответствующий индикатор. Затем нажмите «», чтобы начать приготовление. Если «» не нажать в течение 3 секунд, духовка вернется к предыдущей температуре и продолжит приготовление.

3. Функция лампы



- 1) Поверните «K1», чтобы выбрать соответствующую функцию, после чего загорится соответствующий значок.
- 2) Нажмите кнопку «▶» для запуска, загорится «0:00» и значок лампы «». Начнет мигать «:».

4. Функция уточнения времени

В следующих состояниях вы можете использовать функцию уточнения времени, а через 3 секунды вернуться в текущее состояние.

- 1) Чтобы увидеть текущее время при рабочем состоянии духовки и настроенном времени нажмите кнопку «». Если была установлена функция напоминания, нажмите кнопку «», чтобы увидеть время напоминания.
- 2) При выбранном режиме работы с напоминанием и при настроенном времени, нажмите кнопку «», чтобы увидеть текущее время.
- 3) В режиме отображения часов, если была установлена функция отложенной готовки, нажмите кнопку «», чтобы увидеть время отложенной готовки.

5. Функция блокировки от детей

Для блокировки: одновременно нажмите «▶» и «» и удерживайте их в течение 3 секунд, раздастся длинный звуковой сигнал и загорится «».



Снятие блокировки: одновременно нажмите «▶» и «» и удерживайте их в течение 3 секунд, раздастся длинный звуковой сигнал, указывающий на снятие блокировки от детей.

Примечание. Если в рабочем режиме вы хотите прекратить приготовление, быстро нажмите кнопку остановки. Не нужно долго нажимать кнопку остановки.

6. Функция напоминания

Эта функция поможет напомнить вам о начале приготовления в определенное время с 0:01 до 9:59.





Напоминание можно установить только тогда, когда духовка находится в режиме ожидания. Следуйте инструкциям ниже, чтобы установить напоминание:

- 1) Нажмите кнопку настройки напоминания «».
- 2) Поверните «K2», чтобы установить время напоминания (часы). (Время должно быть в пределах 0--9).
- 3) Нажмите кнопку настройки напоминания «» еще раз.
- 4) Поверните «K2», чтобы установить время напоминания (минуты). (Время должно быть в пределах 0--59).
- 5) Нажмите «▶» для подтверждения настройки. Время начнет отсчитываться.

Примечание: Звуковой сигнал духовки прозвучит 10 раз после того, как настроенное время напоминания истечет.

Вы можете отменить напоминание во время настройки, нажав кнопку «Стоп». После установки напоминания вы можете отменить его, дважды нажав кнопку «Стоп».







7. Функция запуска/паузы/отмены

- 1) Если установлено требуемое время, то нажмите «  », чтобы начать приготовление. Если приготовление приостановлено, нажмите «  » для возобновления приготовления.
- 2) Во время приготовления нажмите «  » один раз, чтобы приостановить приготовление. Нажмите «  » дважды, чтобы отменить приготовление.

8. Функция энергосбережения

- 1) В режиме ожидания и напоминания удерживайте «  » в течение трех секунд, светодиодный дисплей погаснет и перейдет в режим энергосбережения.
- 2) Если в режиме ожидания в течение 10 минут не выполняется никаких действий, светодиодный дисплей погаснет и перейдет в режим энергосбережения.
- 3) В режиме энергосбережения нажмите любую клавишу или поверните любую ручку, чтобы выйти из режима энергосбережения.

9. Функция отложенной готовки

- 1) Чтобы использовать функцию отложенной готовки, часы должны быть установлены заранее. Затем, аналогично настройке часов, необходимо установить время, в которое духовка должна начать готовить (а) нажмите кнопку настройки отложенной готовки «  »; б) поверните «К2», чтобы установить необходимое время задержки начала приготовления в часах в пределах 0- -23; в) снова нажмите кнопку настройки отложенной готовки «  »; г) поверните «К2», чтобы установить необходимые минуты (в пределах 0–59.) времени задержки начала приготовления), но в этот раз не нажимайте на часы. Затем поверните ручку «К1», чтобы выбрать функцию.
- 2) Нажмите кнопку «  » для установки времени и температуры приготовления. Затем поверните ручку «К1», чтобы отрегулировать время, и «К2», чтобы отрегулировать температуру.
- 3) Нажмите кнопку «  » для завершения настройки, на экране появятся часы, а знак отложенной готовки «  » будет гореть постоянно. Но никаких других функциональных знаков отображаться не будет. Время начала отложенной готовки можно проверить, нажав «  », через 3 секунды на экране снова отобразятся часы.
- 4) При истечении указанного времени приготовление начнется автоматически после звукового сигнала. Символ «  » погаснет, а другие функциональные знаки будут работать нормально.

Примечание:

- 1) Лампа, разморозка, датчик не могут быть отложены.
- 2) В режиме отложенной готовки нажмите кнопку отмены один раз, чтобы время и температура отображались постоянно. Нажмите еще раз, экран вернется к отображению часов, или нажмите кнопку «Пуск», чтобы вернуться в состояние отложенной готовки.
- 3) Функция напоминания недействительна во время активной функции отложенной готовки.

10. Примечание

- 1) Лампа духовки работает для всех функций, кроме функции ECO.
- 2) Если установлена программа приготовления, а кнопка « ⏪ » не будет нажата в течение 5 минут, на дисплее отобразится текущее время или устройство перейдёт в режим ожидания. Выбранная программа отменится.
- 3) При эффективном нажатии звуковой сигнал прозвучит один раз, при неэффективном нажатии звукового сигнала не будет.
- 4) Звуковой сигнал прозвучит пять раз, чтобы напомнить вам об окончании приготовления.

АКСЕССУАРЫ

Решётка: для гриля, посуды, формы для кексов с элементами для жарки и гриля.

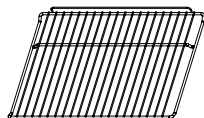

Боковая решётка (направляющие для противня): для приготовления блюд большего размера эти опорные направляющие с правой и левой сторон духовки можно снять, а посуду или противень можно поставить на дно духовки, используя такие функции приготовления, как гриль, двойной гриль, двойной гриль с конвекцией.

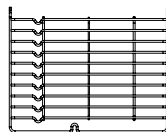

ПРИМЕЧАНИЕ. Ставя посуду на дно духовки, НЕ ИСПОЛЬЗУЙТЕ функции с нижним нагревателем, чтобы предотвратить перегрев низа духовки.
(только для определенных моделей)

Универсальный противень: для приготовления большого количества продуктов, таких как торты, выпечка, замороженные продукты и т.д., а также для сбора жира, брызг и мясного сока.

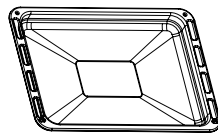

Телескопические направляющие: некоторые модели могут иметь телескопические направляющие для облегчения использования духовки. Эти телескопические направляющие и кронштейны ползунков можно разобрать, открутив крепежные винты. После разборки посуду или противень можно поставить на дно духовки, используя такие функции приготовления, как гриль, двойной гриль, двойной гриль с конвекцией.

ПРИМЕЧАНИЕ. Ставя посуду на дно духовки, НЕ ИСПОЛЬЗУЙТЕ функции с нижним нагревателем, чтобы предотвратить перегрев низа духовки.
(только для определенных моделей)

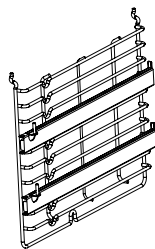

ОСОБЕННОСТИ ПРИ УСТАНОВКЕ АКСЕССУАРОВ

Чтобы обеспечить безопасную работу аксессуаров духовки, необходимо правильно расположить их между боковыми направляющими. Решётки и противень можно использовать только между первым и пятым слоями.

Решётки следует использовать в правильном направлении, это гарантирует, что при осторожном снятии решётки или противня горячие продукты не выскользнут.

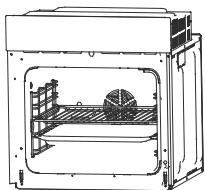

OR

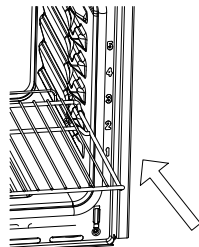
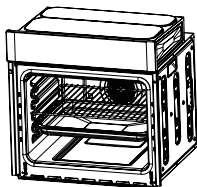

ЗАМЕНА ЛАМПОЧКИ

Для замены выполните следующие действия:

- 1) Отключите питание от сетевой розетки или выключите автоматический выключатель сетевой розетки устройства.
- 2) Открутите стеклянную крышку лампы, повернув ее против часовой стрелки (обратите внимание, она может быть туго закручена) и замените лампочку новой того же типа.
- 3) Прикрутите стеклянную крышку лампы на место.

ПРИМЕЧАНИЕ. Используйте только галогенные лампы мощностью **25 Вт / 230 В** Т300°С.

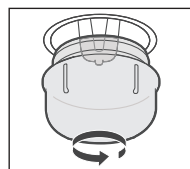

КРЕПЛЕНИЕ ПЕЧИ В ШКАФУ

- 1) Установите духовку в нишу шкафа.
- 2) Откройте дверцу духовки и определите расположение отверстий для крепежных винтов.
- 3) Закрепите духовку на шкафу двумя винтами.

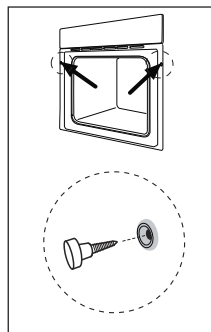

ВЕНТИЛЯЦИОННЫЕ ОТВЕРСТИЯ

Охлаждающий вентилятор будет продолжать работать в течение 15 минут, когда приготовление завершено, а также устройство находится в состоянии паузы или ожидания, если температура в центре духовки превышает 75 градусов.

Если температура в центре духовки становится ниже 75 градусов, охлаждающий вентилятор заранее останавливается.

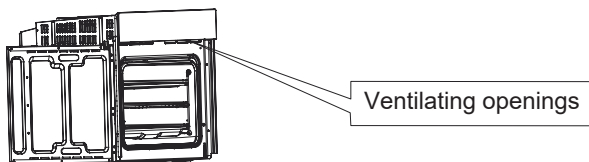

ПОДКЛЮЧЕНИЕ ПЕЧИ

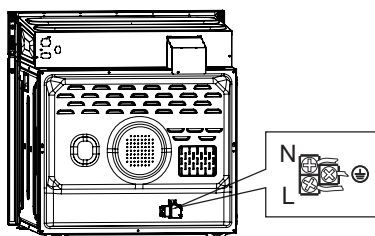

МОНТАЖ

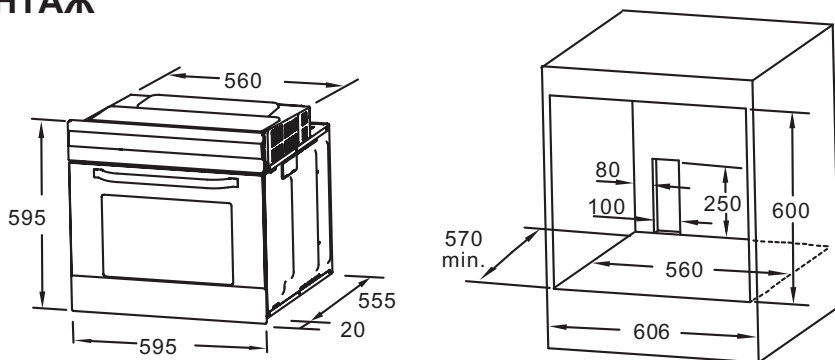

Примечание:

1. Для всех размеров допускаются только положительные отклонения.
2. В шкафу нет выключателя или розетки.
3. Размеры шкафа указаны в мм.

ПРИМЕЧАНИЕ: Количество включенных в комплект аксессуаров зависит от конкретного приобретаемого устройства.

СНЯТИЕ ДВЕРЦЫ ДУХОВКИ (ОПЦИОНАЛЬНО)

Разборка деталей дверцы духовки

1. Чтобы снять дверцу, откройте её на максимальный угол. Затем потяните за пряжку дверных петель на себя.

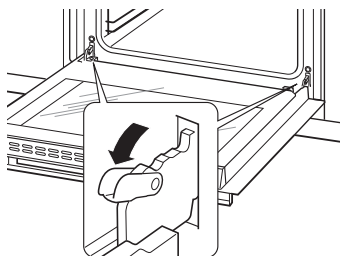

2. Закройте дверцу на угол примерно 30°. Держите дверь руками с каждой стороны. Поднимите и медленно вытащите дверцу из духовки.

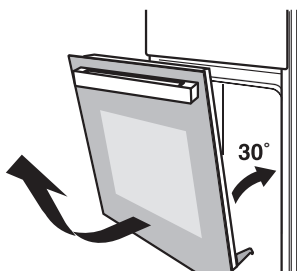

3. Откройте узел поворотного кронштейна дверцы, как показано на следующем рисунке.

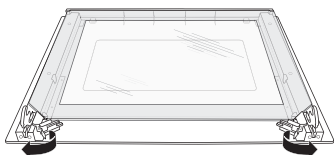

4. Поднимите внешнее стекло дверцы и вытащите его, затем таким же образом выньте среднее стекло дверцы.

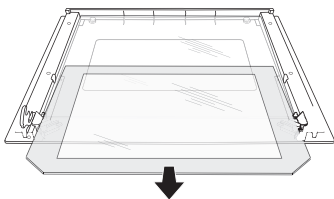

ПРЕДУПРЕЖДЕНИЕ:

Не вытаскивайте дверцу силой, чтобы не допустить поломки стекла в процессе демонтажа.

ПРЕДУПРЕЖДЕНИЕ:

Пружины шарниров могут выскочить, что приведет к травмам.

ПРЕДУПРЕЖДЕНИЕ:

Не поднимайте и не переносите дверцу духовки за ручку.

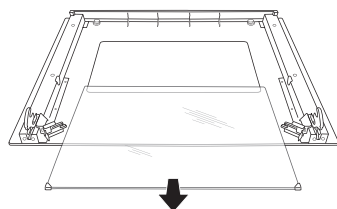

СНЯТИЕ ДВЕРЦЫ ДУХОВКИ (ОПЦИОНАЛЬНО)

Блюдо	Температура, °C	Уровень	Время, мин	Пред-нагрев
Картофель Сыр Гратен	180	1	90-100	Нет
Сыр Пирог	160	1	100-150	Нет
Мясной рулет	190	1	110-130	Нет

ОЧИСТКА И ОБСЛУЖИВАНИЕ

Для обеспечения хорошего внешнего вида и надежности работы необходимо содержать устройство в чистоте. Современный дизайн устройства сводит обслуживание к минимуму. Детали устройства, контактирующие с пищевыми продуктами, необходимо регулярно очищать.

- Перед любым обслуживанием и чисткой отключите питание.
- Установите все органы управления в положение ВЫКЛ.
- Подождите, пока внутренняя часть устройства перестанет быть горячей, а будет лишь слегка теплой. Очистка будет легче, когда она теплая.
- Очистите поверхность устройства влажной тканью, мягкой щеткой или тонкой губкой, а затем вытрите насухо. В случае сильного загрязнения используйте горячую воду с неабразивным чистящим средством.
- Для чистки стекла дверцы духовки не используйте абразивные чистящие средства или острые металлические скребки, они могут поцарапать поверхность или привести к повреждению стекла.
- Не допускайте контакта кислот (лимонный сок, уксус) с деталями из нержавеющей стали.
- Не используйте очиститель высокого давления для чистки устройства. Формы для выпечки можно мыть мягким моющим средством.

Данное устройство маркировано в соответствии с Европейской директивой 2012/19/ЕС об отходах электрического и электронного оборудования (WEEE).

Обеспечивая правильную утилизацию этого устройства, вы помогаете предотвратить потенциальные негативные последствия для окружающей среды и здоровья человека, которые могли бы быть вызваны в случае неправильным обращением с отходами этого устройства. Символ на устройстве указывает, что с этим устройством нельзя обращаться как с бытовыми отходами. Вместо этого его следует передать в соответствующий пункт сбора электрического и электронного оборудования для переработки. Утилизация должна осуществляться в соответствии с местными экологическими нормами по утилизации отходов. Для получения более подробной информации об обращении, восстановлении и вторичной переработке этого устройства обратитесь в местную городскую администрацию, в службу по утилизации бытовых отходов или в магазин, в котором вы приобрели продукт.]

**Изготовитель: «ZIGMUND & SHTAIN GMBH»
Германия, Zobelitzstr.94, 13403 Berlin**

Импортер - ООО "ЭЛЕКОМ"
119530, Россия, город Москва,
шоссе Очаковское, дом 36, помещение 8,

elekom_ooo@mail.ru