

Zigmund & Shtain

Инструкция по эксплуатации

**Встраиваемый холодильник
BR 19 X**

EAC

Модель	BR 19 X
Цвет	Белый
Тип	встраиваемый холодильник
Напряжение	220-240В
Частота	50 Гц
Хладагент	R600a
Компрессор	инверторный
Сила тока, А	0,8
Система No-frost в холодильной камере	да
Система No-frost в морозильной камере	да
Общий объем нетто, л	273
Объем нетто морозильной камеры, л	64
Объем нетто холодильной камеры, л	209
Объем нетто зоны свежести, л	26
Зона свежести	да
Климат класс	ST
Класс энергоэффективности	A+
Энергопотребление в год [кВт/год]	312
Энергопотребление в сутки [кВт/сутки]	0,855
Объем замораживания в сутки, кг	3,5
Уровень шума, дБ	41
Макс. время хранения в мороз. камере при отключении питания [ч]	11
Вентиляция	Нет
Количество регулируемых полок	4
Материал полок	стекло
Лампа	LED
Контейнер под полкой	2
Большая полка на дверце	1
Количество других полок на дверце	3
Лоток для яиц	2
Количество ящиков в морозильной камере	3
Материал ящиков	пластик
Лоток для льда	Да
Цифровой дисплей	Нет
Функция быстрого охлаждения	Да
Функция быстрой заморозки	Да
Сигнал тревоги в холодильной камере	Да
Сигнал тревоги в морозильной камере	Да
Сигнал об открытой дверце	Да
Перевешиваемые двери	Да
Габариты в упаковке, мм Ш*Г*В	573*573*2000
Габариты, мм Ш*Г*В	540*550*1935

Содержание	
1. Меры предосторожности	Страницы 3-6
2. Обзор	Страница 7
3. Панель управления	Страницы 8
4. Установка	Страницы 9-10
5. Полезные советы и подсказки	Страницы 10-13
6. Гарантия	Страница 14

Меры предосторожности

В целях вашей безопасности и для верного использования устройства внимательно прочитайте данное руководство по эксплуатации перед установкой холодильника, включая все предостережения и советы. Во избежание ошибок и несчастных случаев, связанных с использованием данного устройства необходимо, чтобы все лица, которые будут пользоваться данным холодильником, были ознакомлены с тем, как работает данное устройство и со всеми мерами предосторожности. Сохраните данную инструкцию и убедитесь, что она будет передаваться следующим пользователям данного устройства в случае продажи или передачи данного устройства другим лицам. Это позволит следующим владельцам устройства ознакомиться с правилами пользования данным устройством и мерами безопасности. Изготовитель не несет ответственности за последствия, если Вы не соблюдали указания и предупреждения, приведенные в инструкции по эксплуатации.

Безопасность для детей и лиц с ограниченными возможностями

- Устройство не могут пользоваться дети младше 8 лет, люди с ограниченными физическими, сенсорными или умственными возможностями, или люди, которые не умеют обращаться с данным устройством, до тех пор, пока они не получат все необходимые инструкции по использованию данного устройства или будут осуществлять пользование устройством под присмотром ответственных лиц.
- Дети не должны играть с холодильником и должны находиться под присмотром взрослых людей во время взаимодействия с устройством.
- Дети младше 8 лет не должны мыть устройство. Дети старше 8 лет могут мыть устройство только под присмотром взрослых людей.
- Хранить упаковку от устройства необходимо в недоступном для детей месте.
- Если Ваш холодильник отслужил свой срок службы, то необходимо извлечь вилку из розетки, отрезать сетевой шнур (как можно ближе к устройству) и снять дверцу. Если этого не сделать, дети во время игр с холодильником могут получить удар током или закрыть себя в холодильнике.
- Если на вашем новом холодильнике установлены магнитные уплотнители дверцы, и Вы собираетесь установить его вместо старого, у которого пружинный затвор (щеколда) на двери или крышке, убедитесь, что этот пружинный затвор не используется.
- Дети не должны залезать в ящики и раскачиваться на дверцах.

Общие меры предосторожности

 **ВНИМАНИЕ!** Если у вас встраиваемый холодильный шкаф или отдельно стоящий холодильник, никогда не загораживайте вентиляционные отверстия устройства.

 **ВНИМАНИЕ!** Не используйте никакие механические приспособления для ускорения процесса разморозки, если только они не рекомендованы производителем.

 **ВНИМАНИЕ!** Не повреждайте схему циркуляции контура хладагента.

 **ВНИМАНИЕ!** Не используйте электрические устройства (устройства для производства

мороженого) внутри холодильника, только если это не прописано в инструкции.

- Не помещайте внутрь холодильника взрывчатые вещества, например, аэрозольные баллончики с горючим веществом.
- В схеме циркуляции контура хладагента содержится изобутан (R600a) – природный газ с высоким уровнем экологической совместимости, который легко воспламеняется.
- Во время транспортировки и установки устройства убедитесь, что все компоненты схемы циркуляции контура хладагента целы и не повреждены.
- Избегайте открытого огня и источников воспламенения.
- Хорошо проветривайте комнату, в которой установлен холодильник.
- Любое повреждение шнура может привести к короткому замыканию, пожару и/или удару электрическим током.
- Прибор работает должным образом при температуре окружающей среды (см. описание продукта). Не используйте его в подвале, неотапливаемом летнем коттедже осенью и зимой.
- При установке, перемещении или подъеме прибора не беритесь за дверные ручки, не тяните за конденсатор в задней части холодильника и не прикасайтесь к компрессорному блоку.
- При транспортировке, перемещении или установке холодильника-морозильника не наклоняйте его более чем на 40° от вертикального положения. В случае возникновения такой ситуации прибор следует включить минимум через 2 часа после его установки в правильное положение.
- Перед каждым проведением технического обслуживания вынимайте вилку из сетевой розетки. Не тяните за шнур, а придерживайте вилку за корпус.
- Звук “потрескивания”, который может издавать прибор, вызван расширением и сжатием деталей в результате перепадов температуры.
- Проветривайте помещение, в котором установлен прибор, в течение нескольких минут (площадь помещения для продукта, содержащего изобутан/R600a, должна составлять не менее 4 м³), чтобы избежать повреждения системы охлаждения.
- Не замораживайте повторно частично оттаявшие продукты.
- Не храните напитки в бутылках и жестяных банках, особенно газированные напитки, в морозильной камере. Банки и бутылки могут взорваться.
- Не кладите в рот замороженные продукты, вынутые непосредственно из морозильной камеры (леденцы, кубики льда и т.д.), их низкая температура может привести к сильному обморожению.
- Следите за тем, чтобы не повредить систему охлаждения, проколов трубопроводы хладагента в испарителе или сломав их. Хладагент легко воспламеняется. При попадании хладагента в глаза промойте их чистой водой и немедленно обратитесь за медицинской помощью.
- При обрыве провода питания его следует заменить новым в авторизованном сервисном центре.
- Данный прибор предназначен для хранения продуктов, не используйте его для других целей.
- При выполнении таких действий, как уборка, техническое обслуживание или перемещение, прибор необходимо полностью отключить от электросети (выдернув вилку из розетки).
- Чтобы освободить больше места в морозильной камере (если таковая имеется), вы можете убрать выдвижные ящики и разложить продукты непосредственно на полках. Это никак не влияет на механические свойства продуктов и эффективность охлаждения. Заявленная вместимость морозильной камеры была рассчитана со снятыми выдвижными ящиками.
- В случае замены запасных частей, пожалуйста, позвоните в службу поддержки клиентов, чтобы получить консультацию.

⚠ ВНИМАНИЕ! Любой электрический компонент (вилка, шнур, компрессор и т.д.) должны заменяться специалистом из авторизованного сервисного центра или другой сервисной организации.

- Нельзя удлинять шнур электропитания.
- Убедитесь, что вилка не повреждена или не прижата к стене задней стенкой холодильника.
- Убедитесь, что вы можете подойти к сетевой вилке устройства.

- Не выдергивайте кабель сетевого питания.
- Если розетка слишком узкая, не вставляйте в нее вилку. Есть риск удара током или пожара.
- Вы не должны пользоваться устройством без лампы.
- Холодильник тяжелый, двигайте его аккуратно.
- Избегайте длительного нахождения устройства под прямыми солнечными лучами.

Ежедневное использование

- Не помещайте в холодильник горячие пластиковые предметы.
- Не кладите продукты вплотную к задней стенке холодильника.
- Необходимо строго придерживаться рекомендаций производителя устройства при использовании холодильником.

Уход и чистка холодильника

- Перед манипуляциями с холодильником выключите его и вытащите вилку из розетки.
- Не чистите холодильник металлическими предметами.
- Регулярно проверяйте отсек для воды. Если необходимо, очистите данный отсек. Если вы не будете регулярно очищать этот отсек, вода будет скапливаться в нижнем отделении холодильника.

Подготовка к установке

Достаньте изделие из упаковки, снимите скотч, защищающий дверцу и оборудование. Оставшиеся пятна от клея можно удалить мягким моющим средством.

Не выбрасывайте элементы упаковки из полистирола. Если необходимо транспортировать холодильник-морозильник, упакуйте его в элементы из полистирола и пленку, а также обклейте скотчем.

Очистите внутреннюю поверхность холодильника-морозильника и элементы оборудования моющим средством, растворенным в теплой воде, затем вытрите насухо.

Установите холодильник-морозильник на ровную, плоскую и устойчивую поверхность, в сухом, проветриваемом и затененном помещении, вдали от источников тепла, таких как духовка, варочная панель, радиаторы центрального отопления, трубы центрального отопления, системы подачи горячей воды и т.д.

На внешней поверхности изделия может быть защитная пленка, ее следует снять.

Обеспечьте достаточную вентиляцию помещения и свободную циркуляцию воздуха со всех сторон прибора.

Убедитесь, что прибор установлен в горизонтальном положении, закрутив 2 регулируемые передние ножки.

Данный прибор предназначен для использования в бытовых (и аналогичных бытовым) условиях, таких как:

- кухонные помещения для персонала магазинов, офисов;
- небольшие отели, апартаменты
- дом.

Минимальное расстояние от источников тепла:

- от электрических газовых и других печей - 30 мм,
- от печей, работающих на масле или угле - 300 мм,
- от встроенных печей - 50 мм.

Если нет возможности обеспечить вышеуказанные расстояния, установите соответствующую изоляционную плиту.

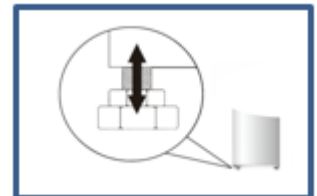

Задняя стенка холодильника, в частности конденсатор и другие элементы системы охлаждения, не должны соприкасаться с другими элементами, которые могут их повредить (например, трубы центрального отопления и водопровода).

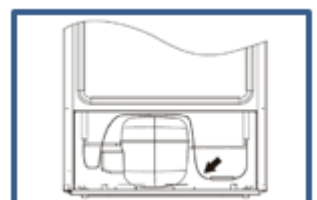

Запрещается переналадка или модификация каких-либо частей устройства. Крайне важно не повредить капиллярную трубку, видимую в углублении компрессора. Трубку нельзя сгибать, выпрямлять или наматывать.

В некоторых моделях ручка вставляется в прибор, вам следует завинтить ее собственной отверткой.

Если капиллярная трубка повреждена пользователем, гарантия аннулируется.

Если светодиодная лампа повреждена, она должна быть заменена производителем, его сервисным агентом или квалифицированными специалистами во избежание опасности.

ПРЕДУПРЕЖДЕНИЕ: Во избежание опасности, связанной с нестабильностью прибора, его необходимо закрепить в соответствии с инструкциями.

Техническое обслуживание

- Если требуется ремонт, связанный с электричеством, обращайтесь только к квалифицированным специалистам.
- Техническое обслуживание холодильника должно проводиться авторизованным сервисным центром, и с использованием только оригинальных запасных частей.

Подключение к сети

Перед подключением рекомендуется установить ручку регулировки температуры в положение “ВЫКЛ.” или в другое положение, при котором прибор отключается от электросети (см. страницу с описанием управления).

Данный прибор следует подключать к сетевой розетке переменного тока напряжением 220-240В и частотой 50 Гц. Розетка должна быть установлена надлежащим образом и снабжена кабелем заземления и предохранителем на 10 А.

По закону прибор должен быть надлежащим образом заземлен. Производитель не несет ответственности за любой ущерб или травму, которые могут возникнуть в результате невыполнения этого требования.

Не используйте адаптеры, несколько розеток и двухпроводные удлинители. Если необходимо использовать удлинитель, он должен быть оснащен защитным кольцом и одной розеткой и иметь сертификат безопасности.

Если используется удлинитель (с защитным кольцом и сертификатом безопасности), его гнездо должно располагаться на безопасном расстоянии от раковин и не должно находиться в месте, где оно может быть затоплено водой или сточными водами.

Подробные технические характеристики приведены на заводской табличке в нижней части внутренней стенки прибора.

Отключение от сети

Убедитесь, что прибор можно легко отсоединить от сети, либо выдернув вилку из сетевой розетки, либо выключив двухполюсный выключатель.

Энергосбережение

- Не помещайте горячую еду в холодильник;
- Не помещайте продукты в холодильнике близко друг к другу, т.к. это препятствует циркуляции воздуха;
- Убедитесь, что продукты не расположены вплотную к задней стенке холодильника;
- Если отключится электричество, не открывайте дверцы холодильника;
- Не открывайте часто дверцы холодильника;
- Не держите дверцы открытыми в течение долгого времени;
- Размораживайте прибор при наличии льда, чтобы облегчить передачу холода;
- Не устанавливайте термостат на чрезвычайно низкие отметки;
- Некоторые аксессуары, например ящики, можно вытащить, чтобы расширить место для хранения продуктов в холодильнике и снизить потребление электричества;
- Удаляйте пыль с задней панели прибора время от времени.

Защита окружающей среды

 Данный знак указывает, что по истечении срока службы оборудования, устройство должно быть утилизировано отдельно от домашнего мусора, должно быть перемещено в центр по сбору электронных и электрических устройств.

При правильной утилизации, Вы сможете избежать негативного влияния на окружающую среду. Для более подробной информации об утилизации данного устройства, пожалуйста, обратитесь в структуры, занимающиеся сбором таких устройств.

Материалы упаковки

 Материалы с таким знаком подлежат вторичной переработке. Утилизируйте упаковку в соответствующие коллекторные контейнеры для их последующей переработки.

Утилизация холодильника по истечению срока службы

1. Вытащите вилку из розетки.
2. Отрежьте сетевой шнур и выбросьте его.

ОБЗОР

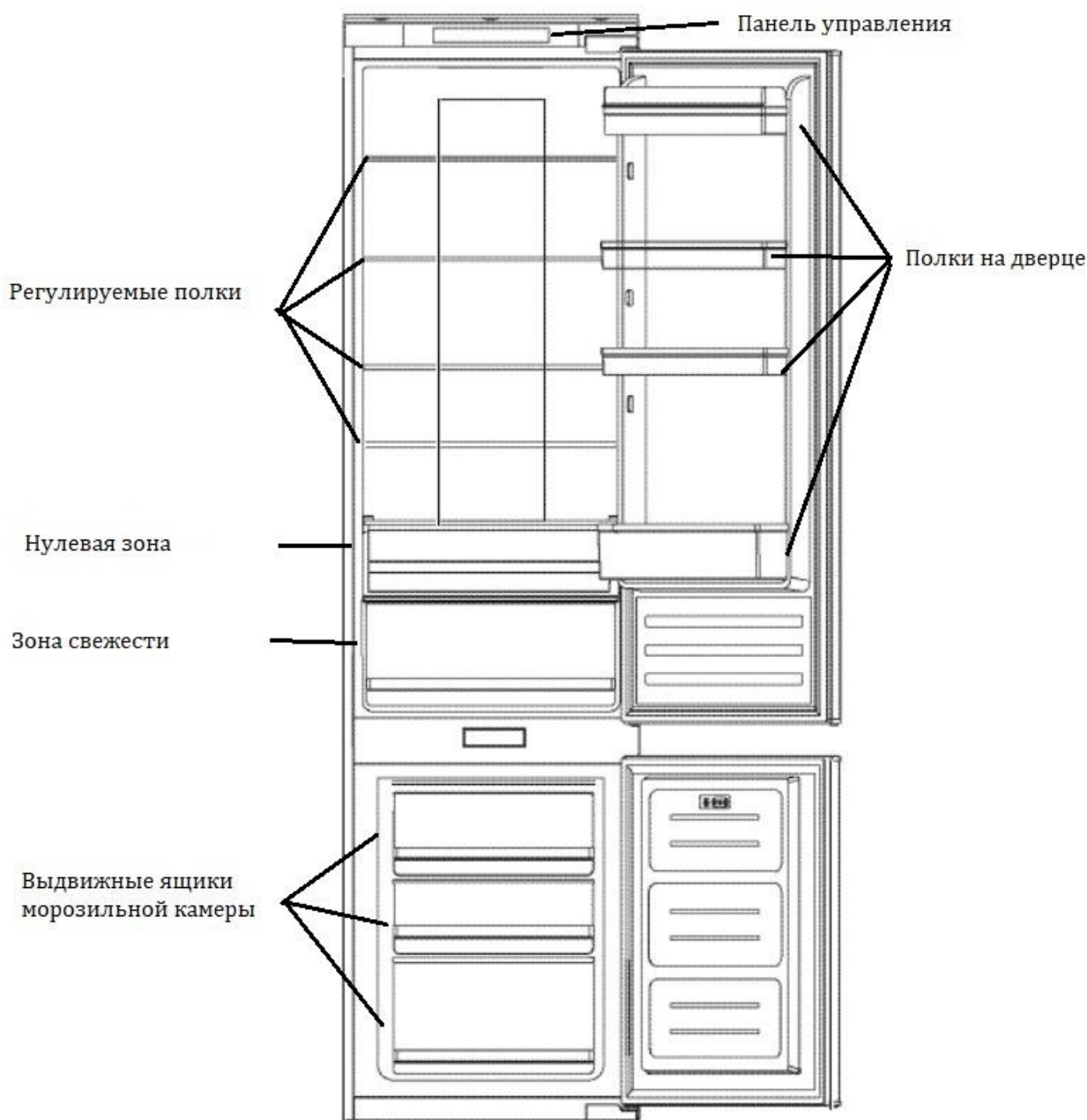

Секция холодильника предназначена для кратковременного хранения продуктов. Хотя и можно поддерживать низкую температуру, длительное хранение продуктов не рекомендуется.









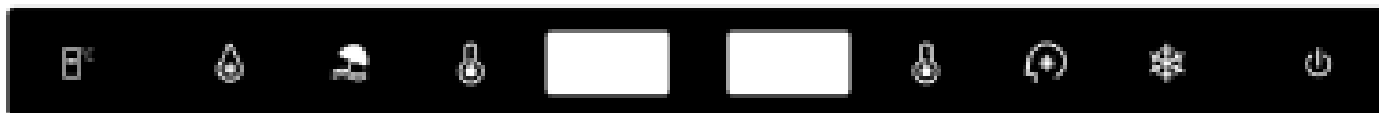

Полки холодильника можно перемещать в соответствии с требованиями к хранению внутри холодильной секции. Чтобы переместить полку, поднимите заднюю секцию, а затем вытяните ее наружу.

Для замены задвиньте полку обратно в гнездо, а затем опустите заднюю секцию.

Наиболее энергосберегающая конфигурация требует размещения в изделии выдвижных ящиков, коробки для продуктов и полок, пожалуйста, обратитесь к изображениям выше.

Панель управления BR 19 X



1. При первом включении этот прибор всегда работает при настройках: 5°C для холодильника, 0°C для зоны свежести и -18°C для морозильной камеры. Если вы хотите отрегулировать температуру или функции вручную, нажмите кнопку для выполнения операций. Температурные диапазоны зоны адаптации от -3 °C до 3°C.
2. Регулировка температуры холодильника – нажмите кнопку  в левой части панели управления для регулировки температуры от 2 до 8°C.
3. Регулировка температуры морозильной камеры – нажмите кнопку  в правой части панели управления для регулировки температуры от -15 до -25°C.
4. Функция регулировки выдвижного ящика: эта кнопка  контролирует температуру. При нажатии на эту кнопку цифра изменится с -3° на +3°. Эту функцию можно включить / выключить, непрерывно нажимая в течение трех секунд (отображается выключенным).
5. Функция быстрого охлаждения – нажмите кнопку , загорится индикатор кнопки и включается функция быстрого охлаждения, холодильник начинает работать автоматически при заданной температуре 2°C и выключается через 24 часа, индикатор символа исчезает.
6. Функция "Отпуск" – при нажатии кнопки  загорится индикатор кнопки, включается функция "отпуск", и весь прибор начинает автоматически работать при настройках: холодильник при температуре 17°C, морозильная камера при температуре -18°C. Не оставляйте продукты в холодильной камере с коротким сроком годности.
7. Функция Eco – Нажмите кнопку  на панели управления, функция включится, и загорится кнопка: холодильная камера будет работать при температуре 5°C, а морозильная камера - при температуре -18°C. Зона свежести работает при температуре 3°C.
8. Функция быстрой заморозки – нажмите кнопку , загорится индикатор кнопки и включится функция быстрой заморозки, морозильная камера начнет работать автоматически при заданной температуре -25°C и выключается через 24 часа, индикатор символа исчезает.
9. Нажмите кнопку  в течение 3 секунд, чтобы выключить прибор, и кнопка загорится, питание отключится. Внутренние индикаторы погаснут, компрессор перестанет работать. Нажмите кнопку снова в течение 3 секунд, чтобы включить прибор, символ загорится, и питание будет подключено.
10. В моделях no frost предусмотрена функция принудительного размораживания. Нажимайте кнопки  (правую) +  в течение 5 секунд, чтобы включить функцию принудительного размораживания, чтобы очистить морозильную камеру, высветятся цифры температуры в морозильной камере. Нажимайте эти же кнопки в течение 3 секунд, чтобы отключить функцию принудительного размораживания, и цифровые значения температуры морозильной камеры исчезнут.

Коды ошибок

Этот прибор оснащен функцией "индикация неисправности и сигнализация". Как только датчики выходят из строя, на дисплее температуры отображаются сигналы тревоги, прибор продолжает охлаждаться, но следует вызвать профессионального сервисного инженера и проверить прибор.

F2 – Неисправность в датчике зоны свежести

F3 – Неисправность в датчике температуры холодильника

F4 – Неисправность в датчике морозильной камеры

F5 – Датчик размораживания

2E – Неисправность вентилятора/двигателя в морозильной камере

CE – Неисправность связи между главной панелью и панелью дисплея.

Вышеуказанные ошибки отображаются только на дисплее, без дополнительного звукового сигнала.

Сигнал тревоги о превышении температуры в морозильной камере: после того, как температура в морозильной камере достигнет заданной температуры, после этого, если температура повысится еще на >-1 °C, включится сигнал тревоги, сопровождаемый миганием цифры температуры в морозильной камере. Нажмите любую кнопку, чтобы отменить голосовой сигнал тревоги. Вспышка будет сохраняться до тех пор, пока температура не достигнет нормы.

P.S: Основная плата расположена в компрессорном отсеке.

Рекомендации к установке температуры:

Температура	Условия
5°C/-18°C	При температуре окружающей среды в пределах 5-35°C зимой, весной и летом
Быстрая заморозка	Быстрая заморозка
Быстрое охлаждение	Быстрое охлаждение

Замена светодиодной лампы.

Замена лампы производится квалифицированным специалистом. Обратитесь в сервисный центр.

УСТАНОВКА

Данный прибор ни в коем случае нельзя устанавливать вблизи источников тепла, например, нагревательных элементов или кухонных плит, а также во влажных местах. При установке данного прибора обратитесь за помощью к другому лицу или к двум. У этого прибора могут быть острые края. Используйте средства индивидуальной защиты, соответствующие задаче и условиям эксплуатации.

● Для обеспечения ровного положения прибора используйте регулируемые по высоте ножки на передней панели прибора.

● Система охлаждения на задней панели прибора не должна касаться задней стенки. Чем больше зазор, тем лучше.

● Прибор должен быть установлен с достаточной вентиляцией. Убедитесь, что над прибором имеется зазор для выхода воздуха, а также что между задней стенкой прибора и стеной есть свободное пространство.

Данный холодильник предназначен для использования в качестве встроенного прибора.

На схеме встройки также показаны требования к вентиляции для вашего изделия. Отсутствие надлежащей вентиляции может привести к увеличению эксплуатационных расходов и преждевременному выходу из строя, а также аннулировать гарантию, предоставляемую на изделие.

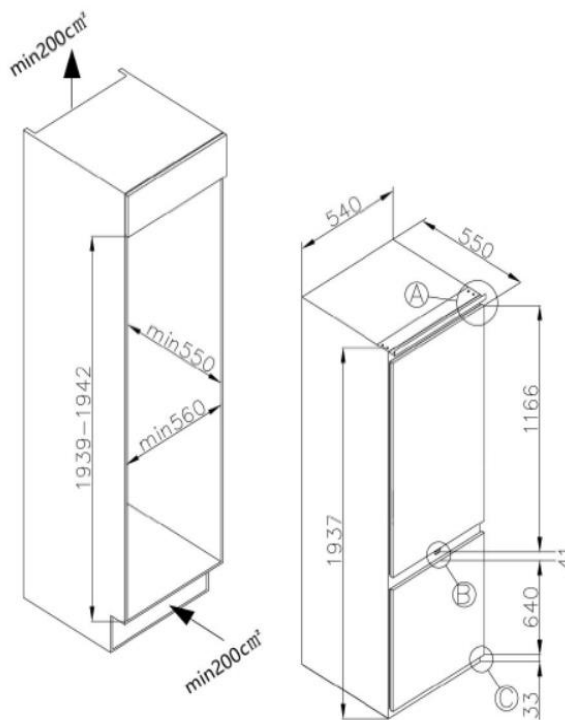

Перевешивание двери холодильника

- Убедитесь, что холодильник пуст и отключен от электричества.
- Для снятия двери необходимо наклонить устройство назад и прислонить холодильник к чему-нибудь крепкому, чтобы он не соскользнул во время снятия двери.
- Все снимаемые предметы должны быть сохранены для установки двери.
- Не кладите холодильник горизонтально на пол, это может повредить систему охлаждения.
- Рекомендуется, чтобы два человека держали устройство во время снятия/установки двери.

Для этого выполните следующие действия:

1. Осторожно снимите заглушку верхней петли и отвинтите винты, крепящие верхнюю петлю к прибору, при этом вы должны поддерживать верхнюю дверцу.
2. Осторожно снимите верхнюю дверцу и поместите ее в безопасное место. Обратите внимание, что между дверцей и петлей имеются распорки; обратите внимание на их количество и расположение.
3. Снимите центральную петлю, открутив винты, крепящие ее к прибору; при этом поддерживайте нижнюю дверцу.
4. Снимите нижнюю дверцу и поместите ее в безопасное место, еще раз отметив расположение всех распорных элементов.
5. Замените предыдущую верхнюю петлю на противоположную нижнюю сторону.
6. Установите нижнюю дверцу на место, используя любые распорные элементы, и установите центральную петлю на дверь. После снятия заглушек надежно закрепите петлю на приборе.
7. Замените предыдущую нижнюю петлю на противоположную верхнюю сторону. Установите на место верхнюю дверцу и “новую” верхнюю петлю и надежно закрепите на приборе.
8. Установите на место центральные колпачки и верхние шарнирные элементы крышки, чтобы завершить процесс.
9. Перед установкой декоративной дверцы отвинтите все четыре кронштейна-ползунка от дверей и переставьте их в сторону, наиболее удаленную от новых положений петель.

Убедитесь, что дверцы плотно прилегают:

Обычно уплотнение сжимается после того, как дверца была перевернута. При закрытой дверце используйте фен, чтобы расширить уплотнение и заполнить зазор между дверцей и корпусом прибора. Следите за тем, чтобы фен не находился слишком близко к прибору, это может повредить уплотнитель. На расстоянии должно хватить примерно 10 см. После завершения работы дайте уплотнителю и дверце остыть, прежде чем прикасаться к ним. После завершения работы уплотнитель должен оставаться на месте.

Размещение

Устанавливайте холодильник в зоне, где температура воздуха соответствует климатическому классу, указанному в техническом паспорте устройства:

Климат класс	Температура воздуха
SN	+10° C до +32° C
N	+16° C до +32° C
ST	+16° C до +38° C
T	+16° C до +43° C

Полезные советы и подсказки

Расположение

Прибор следует устанавливать вдали от источников тепла, таких как радиаторы, бойлеры, прямые солнечные лучи и т. д. Убедитесь, что воздух может свободно циркулировать вокруг задней части шкафа. Для обеспечения наилучшей производительности, если прибор расположен под навесным шкафом, минимальное расстояние между верхней частью шкафа и настенным шкафом должно составлять не менее 50 мм. Однако в идеале прибор не следует располагать под нависающими настенными шкафами. Точное выравнивание обеспечивается одной или несколькими регулируемыми ножками в основании шкафа.

Электрическое подключение

Перед подключением убедитесь, что напряжение и частота, указанные на табличке с техническими данными, соответствуют вашему бытовому источнику питания. Прибор должен быть заземлен. Для этого вилка кабеля питания снабжена контактом. Если бытовая розетка не заземлена, подключите прибор к отдельному заземлению в соответствии с действующими нормами и проконсультируйтесь с квалифицированным электриком. Производитель снимает с себя всякую ответственность в случае несоблюдения вышеуказанных мер безопасности.

Перед первым использованием

Перед включением питания необходимо дать холодильнику отстояться не менее 24 часов.

Перед первым использованием рекомендуется очистить внутреннюю поверхность прибора, используя раствор соды и теплой воды, а затем тщательно высушить внутреннюю поверхность.

При первом использовании в холодильнике может появиться неприятный запах. Он исчезнет по мере остывания прибора.

Примечание: Прибор запустится и будет работать непрерывно до тех пор, пока температура не снизится до нужной. Если прибор выключен, следует подождать пять минут, прежде чем включать его снова, чтобы предотвратить ненужное повреждение компрессора. Никогда не храните в приборе легковоспламеняющиеся или взрывоопасные предметы, а также сильные едкие кислоты или щелочи. Этот холодильник охлаждает ваши продукты, охлаждая внутреннюю поверхность полости. Обычно на этой поверхности образуется иней; затем он рассеивается и стекает через небольшое отверстие внизу, где испаряется без вреда для здоровья. Наличие тонкого слоя изморози на обратной стороне не является неисправностью холодильника.

Советы по использованию холодильника

- Никогда не ставьте жидкости в холодильник без крышки.
- Никогда не ставьте в холодильник горячие продукты. Теплым продуктам следует дать остыть до комнатной температуры, прежде чем класть их в холодильник.
- Ничто не должно упираться в заднюю стенку холодильника, так как это приведет к образованию инея и возможных проблем с конденсатом, которые будет трудно удалить.
- Перед отправкой в холодильник убедитесь, что продукты чистые, а излишки воды вытерты.
- Перед отправкой в холодильник заворачивайте продукты в пищевую пленку. Это поможет предотвратить потерю влаги, сохраняйте продукты свежими, и избегайте неприятных запахов.
- Сортируйте продукты перед хранением. Любые продукты, которые будут использованы в ближайшее время, следует хранить в передней части полки, чтобы предотвратить порчу, вызванную длительным открытием дверцы.
- Не переполняйте холодильник. Между продуктами должно быть достаточное пространство для циркуляции холодного воздуха.
- Размораживание замороженных продуктов в холодильной камере поможет поддерживать низкую температуру и экономить электроэнергию.
- Никогда не храните сырое мясо на полках над приготовленным мясом или другими продуктами. Это поможет предотвратить попадание соков из сырого мяса в другие пищевые продукты.

Советы по использованию морозильной камеры

- Морозильные отделения предназначены для хранения только замороженных продуктов.
- Никогда не кладите горячие или разогретые продукты в морозильную камеру, дайте им полностью остыть перед помещением в морозильную камеру.
- Следуйте инструкциям по хранению замороженных продуктов на упаковке. Если информация не указана, продукты не следует хранить более трех месяцев с даты покупки.
- Храните продукты в небольших упаковках (в идеале менее 1 кг). Это сокращает время

замораживания и улучшает качество продуктов после размораживания.

- Заворачивайте продукты перед отправкой в морозильную камеру. Чтобы продукты не слиплись, убедитесь, что они сухие.
- Перед замораживанием наклеивайте на продукты этикетку с указанием типа продукта, сроков хранения и истечения срока годности.
- После размораживания продукты нельзя замораживать повторно. Размораживайте только столько продуктов, сколько требуется.
- Напитки в бутылках или консервах не следует хранить в морозильных камерах, так как они могут взорваться.
- Максимальное количество свежих продуктов, которое можно заморозить в течение 24 часов, составляет 3.5 кг.
- Не пытайтесь заморозить больше максимального количества.

Советы по использованию зоны свежести

- Зона свежести означает, что вы можете контролировать температуру внутри зоны самостоятельно.
- Диапазон температур свежей зоны от -2°C до 3°C .
- Зона свежести предназначена для облегчения работы с ингредиентами в течение короткого периода времени, когда вам приходится работать с замороженными продуктами.
- Технология биологической консервации нулевой степени позволяет холодильнику содержать относительно стабильную температуру в зоне свежести, очень близкое к -3°C , но не менее -3°C , и поддерживает температуру, чтобы не обморозить продукты и сохранить их свежими в течение определенного периода времени.
- Рекомендации по применению: Рекомендуется хранить свежую рыбу, свежее мясо и сухофрукты в условиях $-2^{\circ}\text{C}\sim 0^{\circ}\text{C}$. Поместите замороженные ингредиенты в зону свежести за 45 часов до использования. Вы сможете легко нарезать или готовить замороженные продукты и наслаждаться более современными, быстрыми и полезными для здоровья блюдами.
- Рекомендуется хранить овощи и фрукты при температуре $0^{\circ}\text{C}\sim 3^{\circ}\text{C}$.
- Примечание. Если вы хотите поместить легко сохнувшие ингредиенты, например, мясо, в зону нулевой температуры более чем на 4 часа, вам следует использовать полиэтиленовую пленку для упаковки ингредиентов, чтобы избежать чрезмерной потери влаги и ухудшения вкуса.

Регулировка влажности в нулевой зоне

В ящике для хранения продуктов этого прибора имеется ползунок регулировки уровня влажности. Овощи и аналогичные продукты, которые подвержены увяданию (например, руккола, листья шпината, такие травы, как базилик и т. д.), следует хранить в ящике для овощей и фруктов, а регулировочный ползунок держать закрытым (полностью влево – вверху). Если держать регулировочный регулятор закрытым, водяной пар удерживается в ящике, и зелень дольше остается более свежей.

Напротив, фрукты, склонные к гниению, следует хранить в ящике для фруктов и овощей с полностью открытым ползунком регулировки влажности (справа — низко). Это позволит газам, выделяемым некоторыми продуктами и ускоряющим процесс гниения, выйти из ящика для овощей.

Ящик отмечен сверху и снизу символами овощей и фруктов, которые помогут вам.

Примечание: Полки холодильника можно перемещать в зависимости от требований к хранению в холодильном отделении. Чтобы переместить полку, поднимите заднюю часть и потяните ее наружу. Для замены вставьте полку обратно в паз, а затем опустите заднюю часть.

Уход и чистка

Всегда отключайте прибор от источника питания перед любой чисткой или техническим обслуживанием.

Холодильную и морозильную камеры следует очищать раствором бикарбоната соды и теплой водой.

Не используйте абразивные средства и моющие средства. После стирки промойте и тщательно высушите. Очистите полки и балконы отдельно вручную с помощью мягкого раствора моющего средства и воды. Не кладите их в посудомоечную машину.

Если прибор не будет использоваться в течение длительного периода времени, отключите его от сети и очистите. Двери следует оставлять слегка приоткрытыми, чтобы предотвратить образование плесени и неприятных запахов.

Выявление неисправностей в работе



Внимание! Перед выявлением и устранением проблем в работе холодильника, отключите устройство от электричества. Для выявления и устранения ошибок в работе холодильника вызывайте только квалифицированного электрика или другого квалифицированного специалиста.

Важно! Во время нормального использования холодильник может издавать звуки (от компрессора, циркуляции хладагента).

Проблема	Возможная причина
Холодильник не работает	Нет питания или холодильник не включен
	Вилка не вставлена в розетку или плохо закреплена
	Предохранитель перегорел или неисправен
	Неисправна розетка
Продукты не охлаждаются или слишком теплые	Боковые и задние стенки имеют недостаточную вентиляцию.
	Слишком долго была открыта дверь
	За последние 24ч в холодильник помещено слишком много продуктов
Продукты очень сильно охлаждаются	Прибор находится рядом с источником тепла
	Установлена слишком низкая температура
Необычный шум	Холодильник стоит не по уровню
	Прибор касается стены или других предметов
	Охлаждающий газ в холодильнике может издавать легкое бульканье, даже если компрессор не работает
Если холодильник издает звуковой сигнал	Дверь открыта более 60 секунд.
Лед на стенке	На задней стенке холодильника обычно образуются капельки льда. Это не является неисправностью прибора. Следите за тем, чтобы никакие предметы внутри холодильника не соприкасались с задней стенкой.
	Возможно, неправильно установлен декоративный фасад
	Проверьте уплотнитель, возможно, он ослаб.

Если появилась неисправность, которую не можете устранить, обратитесь в сервисный центр.

Гарантия

Мы предоставляем гарантию в течение 2 лет с момента покупки.

Если произошла поломка, обратитесь в один из сервисных центров, указанных на официальном сайте zigmundshtain.ru. Для осуществления гарантийного обслуживания вам необходимо предъявить чек на покупку. Внимательно соблюдайте описанные инструкции по использованию холодильника. Вследствие неправильной эксплуатации гарантийные обязательства не действительны.

Гарантия не распространяется, если:

- Нарушены требования, указанные в настоящей инструкции. Полную информацию по гарантии можно найти на официальном сайте в соответствующем разделе.
- Холодильник использовался в отличных от бытовых целей.
- Истек срок гарантии.
- Имели место некачественная установка, неправильное использование.
- Электрическое напряжение сети не соответствует требованиям инструкции.

- Холодильник проходил ремонт неуполномоченным сервисным центром, или при ремонте были использованы запасные части другого производителя.
! По окончании срока гарантии все регламентные работы, ремонт и замены запасных частей являются платными.

Изделие произведено в соответствии с европейскими стандартами и прошло сертификацию.

Изготовитель: «ZIGMUND & SHTAIN GMBH»: Германия, Zobeltitzstr.94, 13403 Berlin

Импортер - ООО "ЗИГМУНД И ШТАЙН" 119530, Россия, город Москва, шоссе

Очаковское, дом 36, помещение 8, zigmundshtain.company@mail.ru